

OUT & QUAM

OUT &
QUAM

ZÖMM

CERFO

C E R F O T I L E S

INDICE POR FORMATO

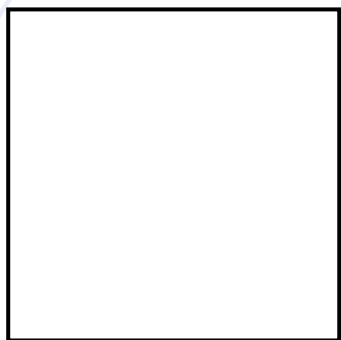

60X60 cm / 24"x24" in

Assen
Mills

5 - 6
9 - 10

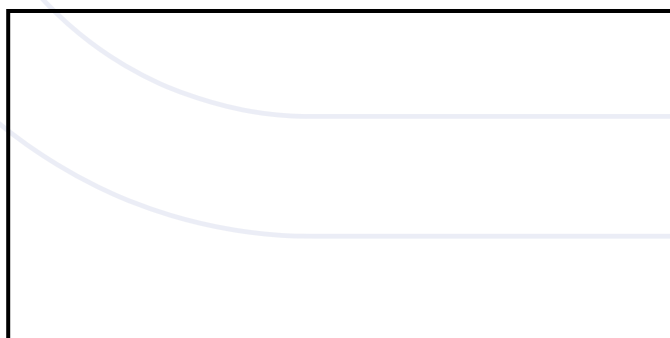
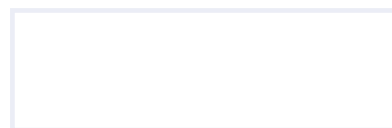

60X120 cm / 24"x48" in

Lavica
Nilo

7 - 8
11 - 12

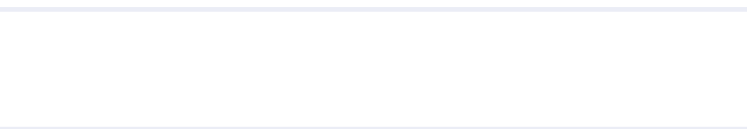

30X120 cm / 12"x48" in

Origin **13 - 16**

C

E

R

F

©

INDICE POR MARCAS

alaplana.
CERÁMICA

Assen
Mills

5 - 6
9 - 10

TAU
cerámica

Origin 13 - 16

geotiles
cerámica

Lavica
Nilo

7 - 8
11 - 12

T I L E S



Assen Graphite C3 60x60 (20mm)

ASSEN

FORMATOS

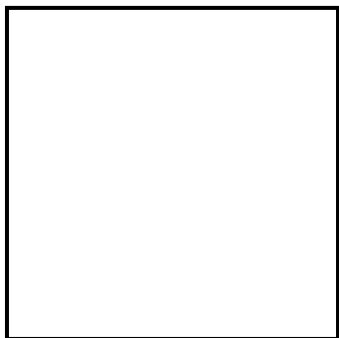

60X60 cm / 24"x24" in

Porcelánico - Mate - Rectificado - 20mm

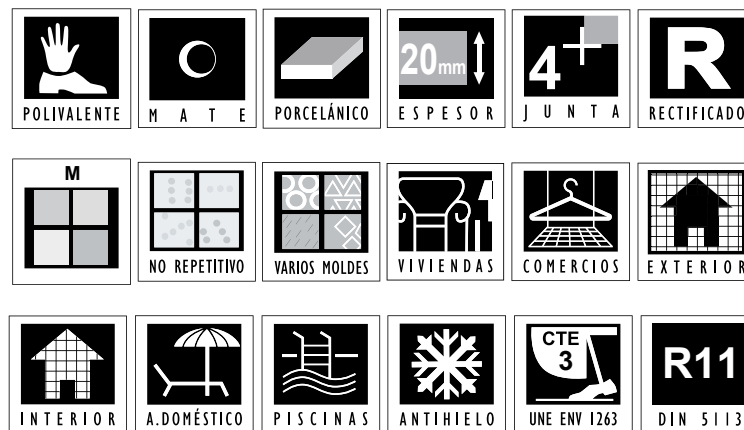

Assen Grey C3 60x60 (20mm)

LAVICA PERLA

FORMATOS



60X120 cm / 24"x48" in
Porcelánico - Mate - Rectificado - 20mm



Levica Perla C3 60x60 (20mm)



FORMATOS

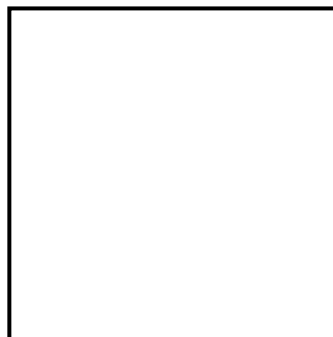

60X60 cm / 24"x24" in

Porcelánico - Mate - Rectificado - 20mm





Mills Beige C3 60x60 (20mm)

MILLS



NILO BLANCO



Nilo Blanco C3 60x60 (20mm)



FORMATOS

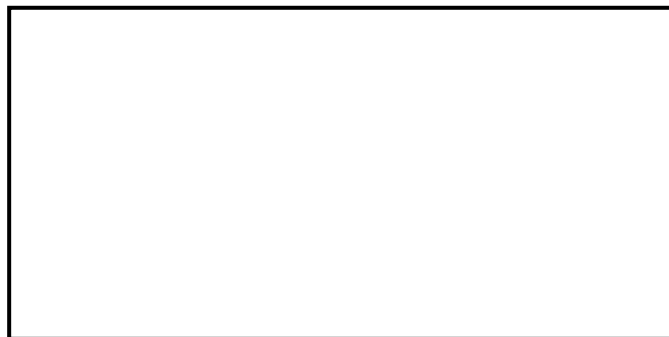

60X120 cm / 24"x48" in
Porcelánico - Mate - Rectificado - 20mm



ORIGIN



Origin Tan C3 30x120 (20mm)



Origin Silver C3 30x120 (20mm)

FORMATOS



30X120 cm / 12"x48" in

Porcelánico - Mate - Rectificado - 20mm



INSTALACIÓN

1.TAREAS PREVIAS A LA OBRA

Limpieza de la superficie

Ya sea porque queremos cambiar el material cerámico existente o porque queremos ponerlo nuevo en un lugar donde nunca lo ha habido, es necesario realizar algunos trabajos de preparación previos a la propia obra. Una de las tareas más importantes es garantizar que la superficie en la que se colocará el nuevo material cerámico sea totalmente apta para trabajar. Para conseguir este objetivo, debemos llevar a cabo algunos trabajos de preparación para garantizar que esté totalmente limpia de polvo o cualquier otro tipo de elemento o artefacto. De esta forma, nos aseguraremos de que el material de agarre se adhiera de forma acertada a la superficie. Las tareas de limpieza engloban los siguientes cometidos:

- En el caso de que ya exista algún tipo de material cerámico instalado previamente, deberemos, de forma preliminar, romper el excedente hasta soltarlas completamente utilizando un martillo y un cincel.
- Eliminar con las herramientas o detergentes adecuados las imperfecciones que detectemos en la superficie en la que se colocará posteriormente el material cerámico.
- Comprobar que la superficie a trabajar quede completamente lisa, sin deformaciones ni desniveles.

Comprobación de las piezas

Comprobación del marcado de las cajas

Se debe comprobar que el marcado de los diferentes lotes (palets) posea una identificación homogénea y acorde con lo que se ha pedido, verificando que no haya cajas marcadas de forma diferente.

Comprobación del aspecto del producto

Se debe verificar que las características de color, brillo, diseño, textura, relieve, etc. correspondan con el material solicitado.

Comprobación de la homogeneidad del tono

Hay que comprobar que todas las cajas lleven el mismo código de tono.

Análisis de defectos superficiales

Se tomará como muestra la totalidad de las piezas cerámicas de las cajas seleccionadas y, sobre cada una de ellas, se determinará la ausencia o presencia de defectos visibles que no puedan considerarse como "efectos decorativos".

Resistencia química

El objeto de esta verificación es asegurarnos de que la limpieza con un producto químico determinado no produzca un deterioro irreversible de la superficie de la baldosa cerámica, como una pérdida de brillo o decoloración. Sobre una de las piezas, depositaremos una cantidad significativa de producto de limpieza o desincrustación que cubra una superficie significativa, y dejaremos la pieza en estas condiciones durante 24 horas. Posteriormente, lavaremos con agua abundante la superficie en la que se ha empleado el producto y comprobaremos que no presenta ninguna alteración.

2.TIPOS DE COLOCACIÓN

Colocación Tradicional

Es el sistema adhesivo clásico, en el que las losas se pegan con el método del doble encolado, con adhesivos cementosos.

COLOCACIÓN DE LOSAS: Preparar convenientemente el fondo, realizando una colada de hormigón de 20 cm sobre unos 10 cm de grava. A continuación, pegar las losas con doble encolado, con un adhesivo cementoso mejorado (clase C2S2 según EN 12004).

JUNTAS: Recomendamos una junta mínima entre losas, de 4 mm de ancho y el rejuntado con morteros cementosos mejorados (clase CG1 según EN 13888). Asimismo, deberán preverse las juntas de dilatación necesarias, en función de la superficie y geometría del pavimento.

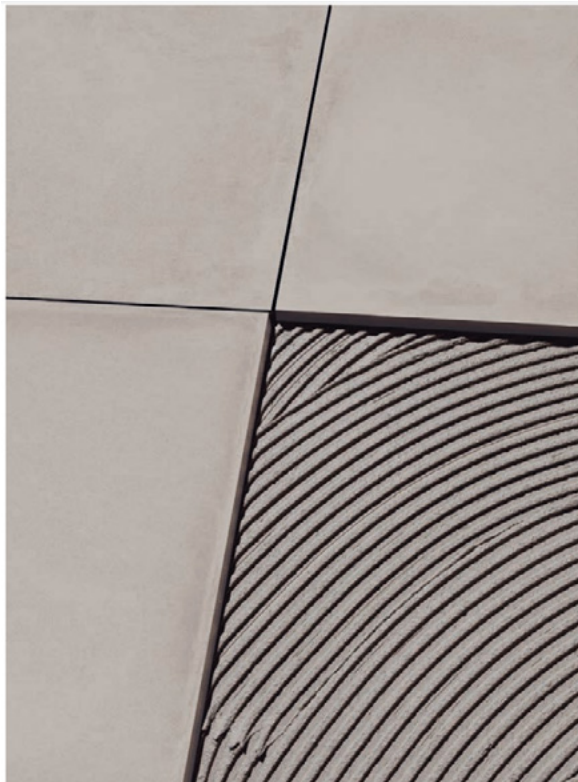

Sobreelevado

En este sistema, las losas cerámicas descansan sobre unos soportes o plots de PVC, por lo que entre la base rígida y el pavimento sobreelevado queda un hueco o cámara. Es el sistema idóneo para dotar al pavimento de una elevada resistencia mecánica con el mínimo peso. No en vano, este sistema sustituye al consistente en pegar dos piezas entre sí, que se utilizaba con anterioridad y cuyo principal inconveniente era su excesivo peso.

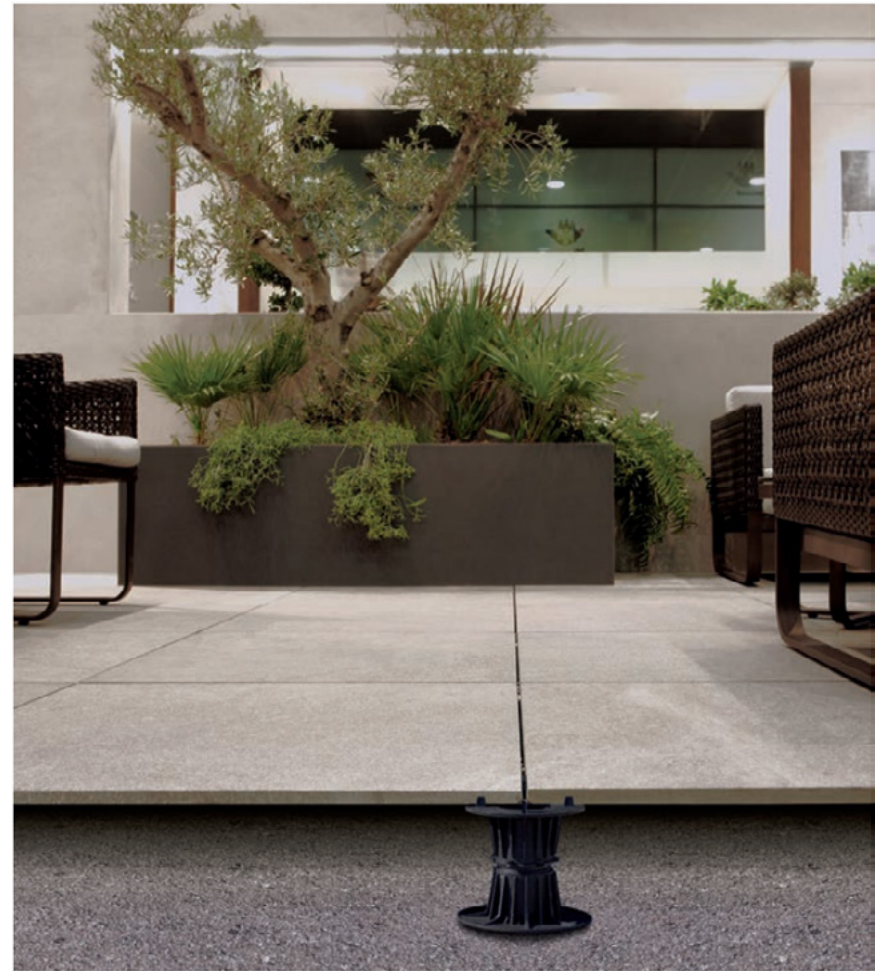

En Seco

Colocación en Arena

Para su colocación sobre arena, asegúrese de disponer de un estrato estable de arena de, como mínimo, 8-10 cm de espesor. Nivele bien el sustrato y, a continuación, coloque las losas cerámicas según el diseño y geometría deseados.



Colocación en Césped

Para la colocación de losas cerámicas sobre césped, se recomienda recortar el césped bajo cada una de las losas y sustituirlo por un estrato estable y nivelado de arena gruesa de unos 3-4 cm de profundidad, sobre el que podrá dejar caer las piezas.



Colocación en Grava

Para la colocación de nuestras piezas cerámicas espesoradas sobre grava, asegúrese de tener una superficie estable y nivelada de grava. Si el estrato de grava es de granulometría excesiva (a partir de 3 cm), se recomienda extender una capa de grava de granulometría inferior, de 8 a 0,5 mm, y de unos 5 cm de espesor.



3.COLOCACIÓN

Elección de herramientas

Resulta de gran importancia la correcta elección de las herramientas y útiles que nos ayudarán a llevar a cabo la colocación de nuestro material.

- Aplicador de mortero • Marcador, soporte y plantilla
- Caja de herramientas • Maza y aplanador
- Cortafríos y cincel • Nivel
- Crucetas, "T" y cuñas • Paleta
- Escuadra • Plomada
- Espátula • Rascador
- Flexómetro • Maceta y martillo
- Llana, peine y talocha • Tenazas
- Mesa de trabajo • Ventosa

Disposición de las piezas

Antes de empezar a colocar cualquier pieza, hay que decidir la orientación y disposición del modelo a instalar. Presentamos algunos de los ejemplos más comunes:

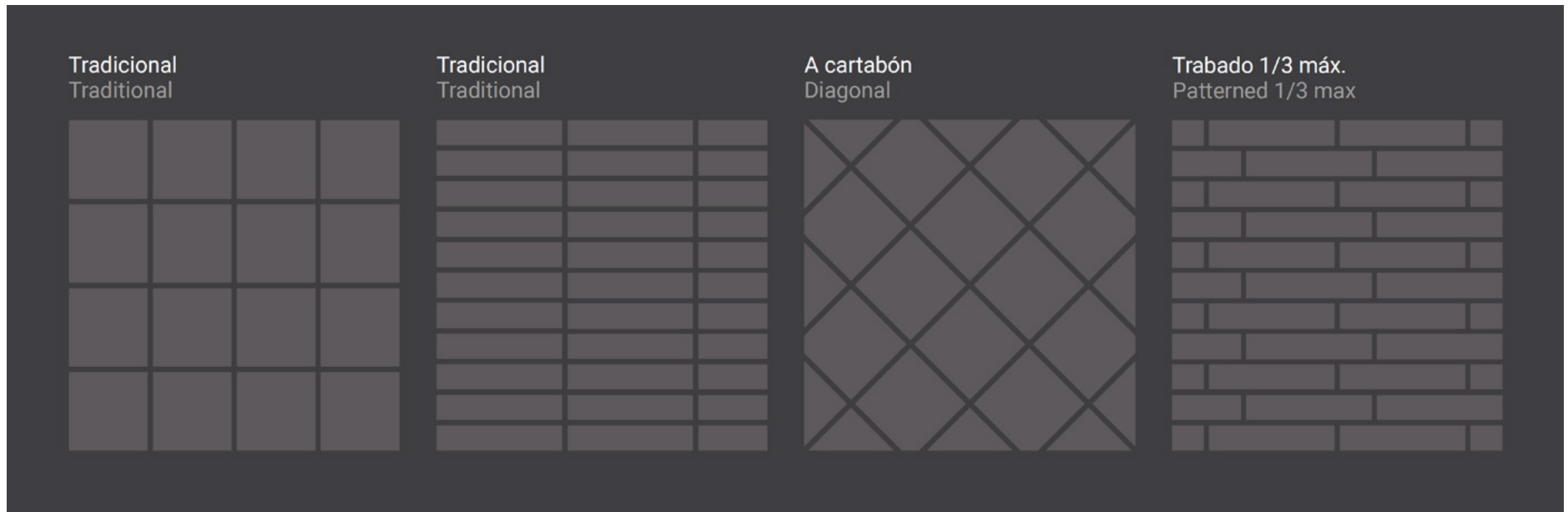

4. REJUNTADO

Seleccionar color de rejuntado

A criterio de cada cliente, deberá seleccionar una pasta de rejuntado apta para cerámica del color que prefiera. Nosotros recomendamos que sea de un tono similar al de la pieza de cerámica.

Aplicación

Siempre después de que el material esté instalado y seco, introducir entre las piezas de cerámica la cantidad necesaria para llenar la junta con una paleta de goma. Rápidamente con una esponja bien humedecida, retirar el sobrante. Repetir el proceso hasta cubrir todas las juntas de la pared o del pavimento.

5. LIMPIEZA POSTERIOR A LA OBRA

Antes de limpiar nuestro material cerámico, será necesario que apartemos todos aquellos elementos que entorpezcan la limpieza para poder llegar a todos los rincones y eliminar por completo la suciedad. De este modo, deberemos apartar escaleras, herramientas y demás obstáculos que puedan dificultar esta tarea.

A continuación, barreremos o aspiraremos el suelo de cerámica para retirar así el polvo y demás restos sólidos que pueda haber, como tornillos, grapas, crucetas, etc. Deberemos hacer hincapié en las esquinas o rincones de las estancias, ya que es donde suele acumularse este tipo de suciedad.

Seguidamente, ya se podrá empezar a fregar el suelo cerámico y, para ello, se puede optar por algún producto comercial específico para suelos de cerámica. De este modo, se deberá mezclar el limpiador comercial (siguiendo las instrucciones del envase) en el cubo de agua y limpiar toda la superficie cerámica con un trapeador.

En los casos que haya pegotes de cemento o de material de rejuntado, podremos deshacernos de ellos con un estropajo suave (haremos una prueba primero sobre un trozo de pieza en la que, en el caso de que se pudiese rayar, no se vea la imperfección para asegurarnos de que podemos usar el estropajo seleccionado).

PIEZAS ESPECIALES

Las piezas especiales son diferentes según el modelo de base seleccionado.

Las imágenes aquí mostradas son una referencia de los tipos de piezas que pueden complementar los modelos principales.

Recuerda consultar con nosotros previamente disponibilidad y formatos según tus necesidades.

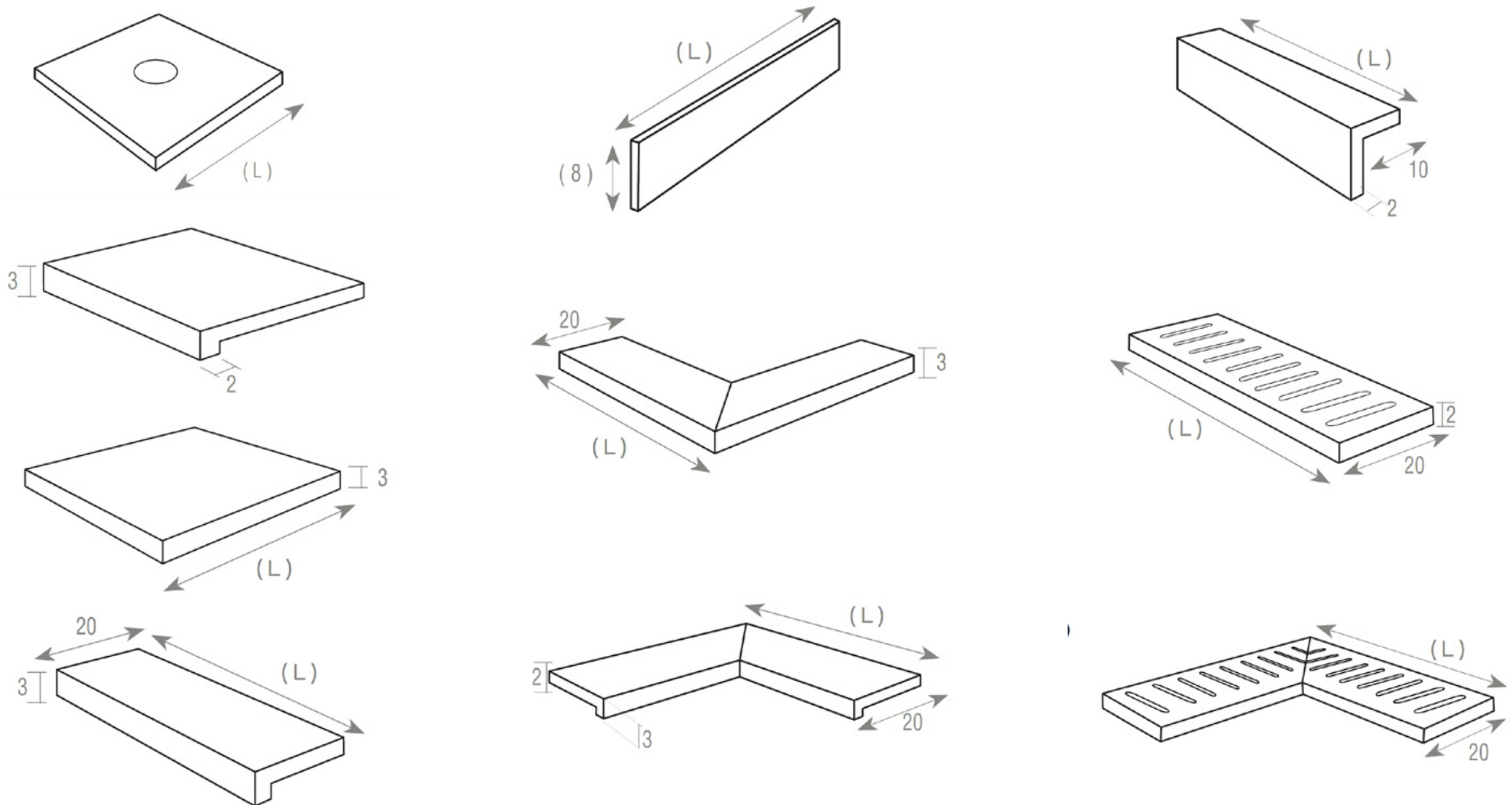

CARACTERÍSTICAS TÉCNICAS

STANDARD NORMES NORMAS DE ENSAYO	ISO 10545-2	ISO 10545-3	ISO 10545-4	ISO 10545-6	ISO 10545-9	ISO 10545-12	ISO 10545-13	ISO 10545-14	DIN 51130 DIN 51097 UNE-ENV 12633 ASTM C 1028
VALUE REQUIRED BY EN 14411 STANDARD VALORES PRESCRITOS NORMA EN 14411		< 0,5%	> 35 N/mm ² > 1300 N	Máx.175 mm ³	Test method available Método de ensayo disponible	Test method available Método de ensayo disponible	Test method available Método de ensayo disponible	Test method available Método de ensayo disponible	R Rating Clase
AVERAGE VALUE VALOR MEDIO	Conforms to Standard Cumple la norma	0,1%	35-45 N/mm ² 1800-2500 N	110-130 mm ³	Resists Resiste	Resists Resiste	Conforms to Standard Cumple la norma	Conforms to Standard Cumple la norma	According to models Según modelos

Group Bla (gl) Water Absorption <0.5% / Grupo Bla (gl) Absorción de Agua <0.5%

PACKING

MODELO	FORMATO	UNIDAD DE VENTA	M ² CAJA	PZAS. CAJA	KG POR CAJA	M ² PALLET Euro / Normal	CAJAS POR PALLET Euro / Normal	KG POR PALLET Euro / Normal
ASSEN Rec	60x60	M ²	0.71	2	28.47	25.49	36	1,045
LAVICA Rec	60x120	M ²	0.72	1	34.2	23.04	32	1,114
MILLS Rec	60x60	M ²	0.71	2	28.47	25.49	36	1,045
NILO Rec	60x120	M ²	0.72	1	34.2	23.04	32	1,114
ORIGIN Rec	30X120	M ²	0.72	2	32.8	21.6	30	1,004

LIMPIEZA

Para su limpieza diaria se utiliza agua caliente con un detergente neutro. Con los acabados rústicos y antideslizantes puede ser conveniente el empleo de un cepillo de fibra dura para extraer la suciedad que se acumule en su superficie rugosa. Para grandes superficies se recomienda el empleo de máquinas industriales de limpieza con agua caliente.

Nunca emplear ceras ni jabones aceitosos o coloreados y seguir instrucciones del fabricante de las máquinas con respecto al uso de detergentes. El uso de productos con componentes ácidos no ataca al Gres Porcelánico, (excepto el ácido fluorhídrico). Se ha comprobado que la Sosa Cáustica concentrada y depositada durante algún tiempo sobre el porcelánico altera el aspecto pulido de este material, pero no afecta a sus características técnicas.

Los complementos decorativos que contienen efectos de metal o cristal se deben tratar con cuidado tanto en su colocación como mantenimiento. Estos materiales no tienen las mismas cualidades de resistencia que el gres porcelánico. Tener especial cuidado al aplicar el material de rejuntado, limpiar inmediatamente con una bayeta o esponja suave muy humedecidas. Si se observan defectos en estas piezas, no colocarlas. En las entradas de locales de uso público es aconsejable instalar felpudos industriales, especialmente si el acceso es directo desde la calle. Con esta precaución se evitarán deslizamientos por "agua planning" y se conseguirá una mayor durabilidad de las superficies pulidas.

En caso de manchas muy particulares se recomienda utilizar limpiadores específicos, como los indicados a continuación. No debe olvidarse que la eliminación de cualquier tipo de mancha es más fácil cuando todavía está fresca. Es importante realizarse una prueba antes de utilizar los productos de limpieza, especialmente con el gres porcelánico lapado o pulido.

Cal Carbón Cemento Yeso Argamasa Lápiz	Residuo metal Óxido Estuco de cemento Estuco colorado Témpera mural	Lime Carbon Cement Plaster Mortar Pencil	Metal waste Rust Cement stucco Red stucco Tempera paint	Solución ácida Acidic solution	Fila Deterdek Geal Service Solvacid Faber Quita cementos Cement remover	Mapei Keranet Kerakoll Delta Plus Bonasystem Bonaclean
Cerveza Café Coca-cola Vino Helado Neumático Grasa Ketchup	Mayonesa Mermelada Mostaza Pintalabios Suela de goma Tinte de cabello Orina Vómito	Beer Coffee Coca Cola Wine Ice cream Tire Grease Ketchup	Mayonnaise Jelly Mustard Lipstick Rubber sole Hair dye Urine Vomit	Solución alcalina Alkaline solution	Fila PS87 Geal Deterflash	Faber Limpiador alcalino Alkalin cleaner Universal Amoníaco Ammoniac
Halos ventosas Alquitrán Cera de vela Cera protectora Pegamento Goma de mascar Tinta	Cinta adhesiva Aceites Rotulador Resinas Esmalte de uñas Cigarrillo	Suction cups halos Tar Candle wax Protective wax Glue Chewing gum Ink	Scotch tape Oils Marker pen Resins Nail polish Cigarette	Disolvente Solvent	Fila Fila Solv Faber Disolvente Nitro Solvent Stripper	Universal Acetona Acetone Universal Trielina



@cerfomex



@cerfomexoficial



cerfomex



CERFO

C E R F O T I L E S

by cerfomex

Av. Revolución 23-A
09210 Ciudad de México
Alcaldía Iztapalapa
Colonia Tepalcates

Teléfono 55 5700 7537
Fax 55 5756 9750
atnclientes@cerfomex.com

www.cerfomex.com

